



A.O.B.L.



A.L.O.



A.O.C.

Aderenti alla F.O.I. Onlus
con il Patrocinio del Comune di Maleo
organizzano la



4^a MOSTRA ORNITOLOGICA NAZIONALE

*con Specialistica Passero del Giappone
Diamante Codalunga*

**Trofeo delle Associazioni
Classe D**

MALEO (LO)

Palazzetto Polivalente - Via L. Da Vinci

**INGABBIO:
10 ottobre 2018
dalle 10,00 alle 22,00**

**APERTURA:
13 ottobre 2018
dalle 14,00 alle 18,30
14 ottobre 2018
dalle 9 all 17,00**



Comune di Maleo



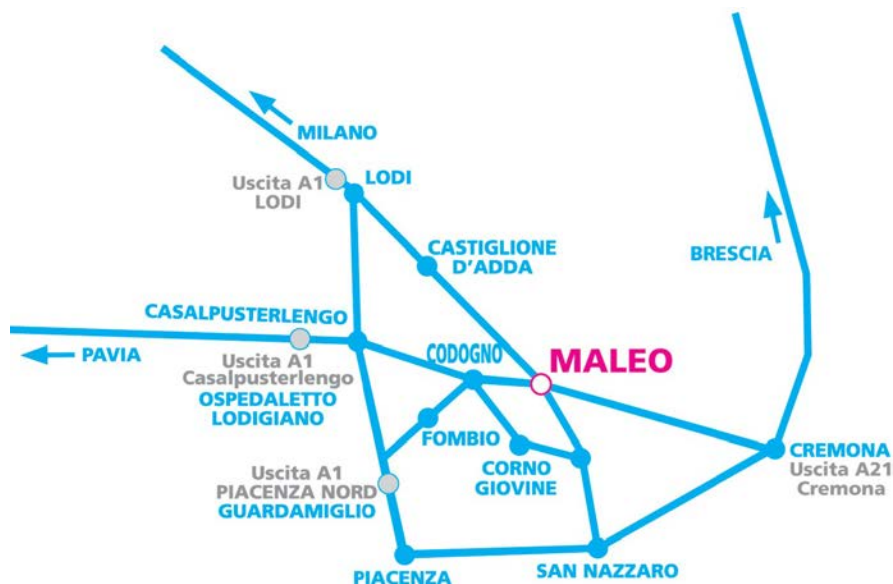

F.O.I. Onlus

Itinerari di accesso alla
4ª MOSTRA ORNITOLOGICA NAZIONALE
A.O.B.L. - A.L.O. - A.O.C.
MALEO (LO)
DAL 10 AL 14 OTTOBRE 2018



Segnaletica a partire da:

-  **AUTOSTRADA DEL SOLE A1 - USCITA CASALPUSTERLENGO**
Dal Casello di uscita a 100 mt. a sinistra per Casalpusterlengo, proseguire per Codogno, indi per Maleo (c/o Palazzetto Polivalente - Via L. Da Vinci).

-  **AUTOSTRADA DEL SOLE A1 - USCITA PIACENZA NORD**
Dal Casello di uscita a 100 mt a destra per Fombio, poi per Codogno, indi per Maleo (c/o Palazzetto Polivalente - Via L. Da Vinci).

-  **AUTOSTRADA A 21 BRESCIA - TORINO- USCITA CREMONA**
Dal Casello di uscita a 100 mt a destra per Codogno/Pavia, indi per Maleo (c/o Palazzetto Polivalente - Via L. Da Vinci)

A.O.B.L. A.L.O. A.O.C.

Spinti dall'entusiasmo e dallo spirito collaborativo e innovativo che ci ha contraddistinti, anche quest'anno viene riproposta a Maleo nei locali del Palazzetto Polivalente la 4^a Mostra Ornitologica Nazionale che vede 3 Associazioni coinvolte nell'allestimento e programmazione di questo evento.

Il nostro intento è quello di proporre sia agli espositori che ai visitatori, una esposizione professionale ricca e completa delle più svariate categorie a concorso.

Per questo motivo siamo onorati di ospitare i Club di Specializzazione che contribuiranno ad arricchire la premiazione permettendo agli espositori di partecipare con tutte le varietà previste.

Con questa premessa A.O.B.L. - A.L.O. - A.O.C. invitano gli allevatori a partecipare e gli appassionati a visitare la manifestazione.

Ringraziamo il Comune di Maleo per il patrocinio concesso, gli enti privati, le ditte che ci hanno aiutato nel divulgare l'iniziativa.

Un ringraziamento particolare a:

- Club Italiano Passero del Giappone*
- Club Diamante Codalunga Italia*

IL COMITATO ORGANIZZATORE

COMITATO D'ONORE

Consigliere Regionale: Avv. PIETRO FORONI

Sindaco: MAGGI GIUSEPPE

Vicesindaco: BERGAMASCHI FRANCESCO

Assessore allo Sport: BACCHETTA ROBERTO

Assessore al Tempo Libero: SGUAZZI DANTE

Com. Caserma Carabinieri: M.C. CARUSO LEONARDO

Comandante Vigili Urbani: CASTALDI ROBERTO

Parroco di Maleo: Don ENZO RAIMONDI

Presidente Banca Centropadana Credito Cooperativo:

SERAFINO AVV. BASSANETTI

Presidente Pro Loco Maleo: FACCHINI DAVIDE

Presidente A.S.D. Polisportiva Malerina 2004: CERIZZA GIOVANNI

Delegato Protezione Civile Maleo: DAVIDE PAGANI

Presidente Auser Insieme per Maleo: BERNASCONI MARIO

Presidente Ass. Naz. Combattenti e Reduci: RAVIOLI FRANCO

Presidente GSO - Traba Volley: BERGAMASCHI EUGENIO

Presidente F.O.I. Onlus: SPOSITO ANTONIO

Presidente R.R.L.: GARAGIOLA ing. GIUSEPPE

Segretario F.O.I.: NUNZIATA GIOVANNI

Ordine Nazionale Giudici F.O.I. - Presidente: BENAGIANO ANDREA

IL C.O. ringrazia Enti e Ditte che hanno contribuito alla riuscita della manifestazione

COMITATO ORGANIZZATORE

PRESIDENTE AOBL: Fusari Andrea

PRESIDENTE ALO: Solbiati Alex

PRESIDENTE AOC: Piloni Roberto

PRESIDENTE MOSTRA: Ragni Gabriele

DIRETTORE MOSTRA: Rizzo Marco

VICE DIRETTORE MOSTRA:

Scaranari Benito - Piloni Roberto - Fontana Francesco

SEGRETERIA: Fusari Andrea

GESTIONE DATI COMPUTER:

Ficarra Emilio - Solbiati Alex - Cerioli Santo - Fusari Ambrogio -
Sabbioni Fulvio - Galluzzi P.Luigi

CASSIERE - TESORIERE: Cerioli Santo - Fusari Andrea

PUBBLICHE RELAZIONI: Fusari Andrea - Mania Andrea

RESPONSABILI:

Classe "D" Sanavia Valerio - Reati Francesco - Was Vittorio

RESPONSABILE MOSTRA SCAMBIO: Fusari Andrea

RESPONSABILE CANARINI FORMA E POSIZIONI ARRICCIATI:

Rocchi Benito

RESPONSABILE CANARINI FORMA E POSIZIONI LISCI:

Colombi Santino - Sabbioni Fulvio

RESPONSABILE CANARINI DI COLORE:

Riboldi Vittorio - Agnelli Francesco - Alghisi Luciano

RESPONSABILE E.F.I. :

Passolunghi Franco - Rizzo Marco - Ragni Gabriele -
Costagliola Aniello - Solbiati Alex

RESPONSABILE ONDULATI E PSITTACIDI:

Bozzoli Mendes

SERVIZIO VETERINARIO:

ATS Milano - Distretto di Lodi / Basso Lodigiano - Codogno

ASSISTENZA VETERINARIA: Dott. Di Michele Angelo

PROGRAMMA DELLA MANIFESTAZIONE

Presso il Palazzetto Polivalente sito in Via L. Da Vinci dal 10 al 14 ottobre 2018, con il patrocinio del Comune di Maleo, avrà luogo la 4ª MOSTRA ORNITOLOGICA NAZIONALE A.O.B.L. - A.L.O. - A.O.C.

Mercoledì 10 ottobre 2018 - Ingabbio soggetti dalle ore 10,00 alle ore 22,00

Giovedì 11 ottobre 2018 - Giudizio.
Lagiuria inizierà le operazioni di giudizio dalle ore 8,30

Venerdì 12 ottobre 2018 - Visite scolastiche guidate

Sabato 13 ottobre 2018 - Inaugurazione e apertura al pubblico
dalle ore 14,00 alle 18,30

Domenica 14 ottobre 2018 - Apertura dalle ore 9,00 alle 17,00
- Premiazione Ordinaria in segreteria dalle ore 11,00
- Premiazione Speciale dalle ore 15,00
- Sgabbio alle ore 17,00

Le domande di prenotazione compilate (in stampatello) sull'apposita scheda, dovranno pervenire compilate in ogni loro parte e firmate dall'espositore entro e non oltre il 9 ottobre 2018:

E-mail: mostramaleo@gmail.com

PRENOTAZIONI TELEFONICHE :

FUSARI ANDREA	3396938807
RIZZO MARCO	39258317093
RAGNI GABRIELE	387440524
PILONI ROBERTO	037368515

Fax: 0377-85245

MOSTRA SCAMBIO

Alla Mostra Ornitologica è collegata una mostra Scambio. Saranno ammessi i soggetti presenti in gabbie proprie, non affollate e in buone condizioni igieniche, nel rispetto delle normative vigenti e sotto la responsabilità dell'espositore.

Il Comitato Organizzatore potrà allontanare a suo giudizio gabbie non idonee e uccelli in cattive condizioni di salute.

Il contributo di partecipazione spese è fissato in E. 30,00 a tavolo prenotato.

I non espositori sono tenuti a pagare il biglietto d'ingresso.

È obbligatorio presentare il Mod. 4 .

REGOLAMENTO MOSTRA

Art. 1 - Le Associazioni A.O.B.L. - A.L.O. - A.O.C. organizzano in Maleo nei giorni 10 -11 -12 - 13- 14 ottobre 2018 una Mostra Nazionale sotto l'egida della F.O.I. onlus e del R.R.L.. Nell'organizzare la manifestazione, realizza i dettami dell'art. 2 del regolamento generale mostre e non persegue fini speculativi ne di lucro.

Art. 2 - Vi possono partecipare tutti gli allevatori in regola con il tesseramento F.O.I. 2018 e che non abbiano in corso provvedimenti disciplinari.

Art. 3 - I soggetti verranno ingabbiati mercoledì 10 ottobre 2018, dalle ore 10,00 alle ore 22,00, a cura dell'espositore. Terminato l'ingabbio l'espositore ha l'obbligo di lasciare la sala d'esposizione.

Art. 4 - Sarà ammessa a concorso la sola classe A soggetti del proprio allevamento, nati nell'anno in corso 2018 e muniti di anellino inamovibile F.O.I. singoli-classe A stamm-gruppi di 4 soggetti e di classe A singoli-classe D. Per quanto riguarda E.F.I. e Psittacidi valgono le delibere delle rispettive commissioni tecniche nazionali.

Art. 5 - Le razze e le categorie ammesse al concorso e premiazioni sono quelle ufficiali della F.O.I. per l'anno 2018. Numero massimo di soggetti accettati:

a) canarini di forma e posizione arricciati	n° 150
b) canarini di forma e posizioni lisci	n° 500
c) canarini di colore	n° 1000
d) estrildidi-fringillidi, affini e loro ibridi	n° 800
e) ondulati e psittacidi piccola taglia Mod. 1	n° 120
f) Psittacidi media taglia Mod. 2	n° 40
g) Psittacidi grande taglia Mod. 3	n° 15
- Classe D	n° 650

Art. 6 - Le gabbie saranno fornite dal comitato organizzatore. Le gabbie saranno piombate a cura dell'espositore con le linguette fornite dal C.O. Esotici, Indigeni di grossa taglia necessitano di gabbie proprie.

Art. 7 - All'atto della prenotazione è fatto obbligo specificare per ogni soggetto: razza, il tipo, la varietà, la categoria, (parentali per gli "ibridi" e nome latino per gli "psittacidi"), nonché il codice d'ingabbio. Soggetti con diciture e codici di ingabbio errati saranno giudicati ma declassati dal concorso. Le quote di partecipazione sono fissate in euro € 4,00 per ogni soggetto a concorso e euro € 4,00 per il catalogo obbligatorio per ogni espositore. Classe D quota di partecipazione euro € 1,00 per soggetto. L'allevatore parteciperà alle spese organizzative con una quota pari al 10% del valore dei soggetti scambiati. L'ingabbio della Classe D verrà effettuato sempre mercoledì 10 ottobre a cura dell'espositore dalle ore 10,00 alle ore 22,00.

Art. 8 - Per la partecipazione alla Mostra Nazionale sia in Classe A che in Classe D, la prenotazione è obbligatoria entro il termine del 9/10/2018.

Art. 9 - Nel locale della mostra nazionale, si svolgerà la mostra Classe D, con inizio sabato 13 ottobre dalle ore 14,00 alle ore 18,30 e di domenica 14 ottobre dalle ore 9,00 alle ore 16,30, riservata ai soli espositori. Verranno utilizzate gabbie dell'associazione.

Art. 10 - I lavori della giuria avranno inizio alle ore 8,30 dell' 11 ottobre 2018.

Art. 11 - La giuria assegnerà il 1°, 2° classificato specificandolo sul cartellino di giudizio e la decisione sarà inappellabile.

Art. 12 - Per l'esposizione classe D e degli indigeni, valgono le limitazioni legislative della regione lombardia. Per gli "esotici" e "psittacidi" si fa riferimento alla convenzione di Washington (cites), sollevando il comitato da ogni responsabilità in merito.

N.B.; gli esemplari soggetti alla normativa cites dovranno essere muniti di regolare certificato.

Art. 13 - ALL'ATTO DELL'INGABBIO É OBBLIGATORIO PRESENTARE IL "MOD.4" IN TRIPLICE COPIA previsto dalle attuali leggi e normative nazionali.

Il comitato organizzatore si riserva di pretendere certificazione sanitaria asl di provenienza dei soggetti, in casodiepidemie.

Art. 14 - Per esporre quaglie, colini, tortore e colombi sono necessari l'attestazione di avvenuta vaccinazione contro la pseudo peste aviaria (*newcast/e*) e certificazione veterinaria di prelievo di sangue a campione in allevamento con esito negativo effettuato nei 30 giorni precedenti alla mostra, salvo emanazioni particolari della Regione Lombardia.

Art. 15 - Il comitato organizzatore provvederà, con proprio personale, al mantenimento dei soggetti esposti.

Art. 16 - L'assegnazione dei premi è di competenza del comitato organizzatore, che si avvarrà dei punteggi attribuiti dalla giuria per formare una graduatoria. In caso di parità verrà adottata la scala F.O.I., in caso di ulteriore parità verrà fatto il sorteggio a cura del comitato organizzatore. Il comitato organizzatore si riserva di controllare tutti gli anelli dei soggetti premiati. In caso di irregolarità, l'espositore sarà eliminato da ogni classifica o premio e sarà deferito alla F.O.I. (art. 20 del regolamento generale mostre). La premiazione ordinaria si effettuerà domenica 14 ottobre 2018 dalle ore 11,00, rivolgendosi alla segreteria della mostra, mentre la premiazione speciale si terrà alle ore 15,00.

Art. 17 - Premiazione speciale gruppi 1-2-3-4-5. I gruppi non sono da dichiarare e la classifica sarà a cura del C.O. con premiazione per un massimo di due gruppi, per singola categoria, a scalare, anche non consecutivi. La partecipazione al gruppo maggiore è automatica in relazione al numero di soggetti della stessa razza presentati per un numero illimitato di soggetti singoli e stamm esclusa l'armonia. Resta inteso che i soggetti vincitori in un gruppo non saranno conteggiati nei gruppi successivi.

Art. 18 - È rigorosamente vietato spostare o manomettere gabbie una volta che siano state piombate. Le gabbie possono essere spiombate solo alla presenza di un addetto alla manifestazione su richiesta del proprietario o di un giudice; è vietato asportare dalle gabbie cartellini di classificazione o di premio. L'infrazione a quanto contemplato nel presente articolo è punita con l'esclusione alla premiazione e con l'espulsione dai locali della mostra.

Art. 19 - L'operato della giuria è inappellabile. Per eventuali reclami competente solo il comitato organizzatore e l'esposto dovrà essere consegnato alla segreteria della mostra entro le ore 11,00 di domenica 14 ottobre 2018 ed accompagnato con il versamento di euro € 50,00 restituibili solo in caso di accoglimento anche parziale della domanda.

Art. 20 - Per tutto quanto non contemplato nel presente valgono le disposizioni del regolamento mostre emanato dalla F.O.I. i casi non previsti saranno risolti con giudizio inappellabile del comitato organizzatore.

Art. 21 - Il comitato organizzatore respinge ogni responsabilità per morte, furti o altri sinistri ai soggetti esposti.

Art. 22 - Lo sgabbio avverrà alle ore 17,00 del 14 ottobre 2018. Il comitato organizzatore non permetterà che i soggetti esposti siano ritirati prima dell'ora fissata.

Art. 23 - Partecipando come espositore alla mostra inteso implicitamente di aver preso visione del presente regolamento e di accettare tutte le norme in esso contenute.

PREMIAZIONE UFFICIALE

SINGOLI

**COCCARDA GRANDE ROSSA E
SPICCHIO GRANA KG. 0,500**

Al 1° classificato di ogni categoria
che avrà ottenuto minimo 90 punti

**COCCARDA GRANDE VERDE E
N. 1 PROVOLA "TOPOLINO SORESINA" GR. 270**

N. 1 BOTTIGLIA VINO
Al 2° classificato di ogni categoria
che avrà ottenuto minimo 89 punti

STAMM

**COCCARDA GRANDE BLU E
N. 1 SALAME**

Al 1° classificato di ogni categoria
che avrà ottenuto minimo 360 punti (con armonia)

**COCCARDA GRANDE GIALLA
E SPICCHIO GRANA KG. 0,500**
Al 2° classificato di ogni categoria
che avrà ottenuto minimo 358 punti (con armonia)

PREMIAZIONE UFFICIALE

CAMPIONI DI RAZZA

TARGA IN VETRO*
N. 1 SALAME,
DIPLOMA E COCCARDA F.O.I.
minimo 90 punti

- 1 - Canarini arricciati di forma**
- 2 - Canarini arricciati di posizione**
- 3 - Canarini di forma e posizione lisci razze leggere**
- 4 - Canarini di forma e posizione lisci razze pesanti**
- 5 - Canarini di colore lipocromici**
- 6 - Canarini di colore melaninici**
- 7 - Estrildidi ed affini**
- 8 - Ibridi fra Estrildidi ed affini**
- 9 - Fringillidi ed affini**
- 10 - Ibridi fra Fringillidi ed affini**
- 11 - Quaglie e colini**
- 12 - Tortore e colombi**
- 13 - Ondulati di forma e posizione**
- 14 - Ondulati di colore**
- 15 - Agapornis**
- 16 - Psittacidi di piccola taglia**
- 17 - Psittacidi di media taglia**
- 18 - Psittacidi di grande taglia**

PREMIAZIONE SPECIALE

GRUPPI 1 - 2 - 3 - 4 - 5

Gruppi da non dichiarare, a cura del C.O. la classificazione dei gruppi.
Premiazione a scalare, Art. 17 regolamento mostra.

GRUPPO 1 - 25 SOGGETTI	
n. 2 Spicchi grana KG. 0,900 cad - n.1 Salame	
n. 1 trancio CRUDO - n.2 bott. Vino	
Canarini di forma e di posizione Arricciati	Canarini di forma e posizione Liscia
Canarini di colore lipocromici	Canarini di colore melaninici
Ibridi	Esotici
Indigeni - Tortore - Colombi - Quaglie - Colini	Ondulati di forme e posizione
Ondulati di colore	Psittacidi

GRUPPO 2 - 20 SOGGETTI	
Spicchio grana KG. 0,900 - n.1 Salame	
n.1 trancio SPECK - n. 1 trancio CRUDO - n.1 bott. Vino	
Canarini di forma e di posizione Arricciati	Canarini di forma e posizione Liscia
Canarini di colore lipocromici	Canarini di colore melaninici
Ibridi	Esotici
Indigeni - Tortore - Colombi - Quaglie - Colini	Ondulati di forme e posizione
Ondulati di colore	Psittacidi

GRUPPO 3 - 15 SOGGETTI	
Spicchio grana KG. 0,500 - n.1 Salame - n.1 trancio SPECK - n.1 bott. Vino	
Canarini di forma e di posizione Arricciati	Canarini di forma e posizione Liscia
Canarini di colore lipocromici	Canarini di colore melaninici
Ibridi	Esotici
Indigeni	Ondulati di forme e posizione
Ondulati di colore	Psittacidi

GRUPPO 4 - 10 SOGGETTI	
Spicchio grana KG. 0,300 - n.1 Salame - n. 1 trancio SPECK - n.1 bott. Vino	
Canarini di forma e di posizione Arricciati	Canarini di forma e posizione Liscia
Canarini di colore lipocromici	Canarini di colore melaninici
Ibridi	Esotici
Indigeni	Ondulati di forme e posizione
Ondulati di colore	Psittacidi
	Tortore - Colombi - Quaglie - Colini

GRUPPO 5 - 7 SOGGETTI	
Spicchio grana KG. 0,300 - n.1 Salame - n.1 Provola da gr.270 - n.1 bott. Vino	
Canarini di forma e di posizione Arricciati	Canarini di forma e posizione Liscia
Canarini di colore lipocromici	Canarini di colore melaninici
Ibridi	Esotici
Indigeni	Ondulati di forme e posizione
Ondulati di colore	Psittacidi
	Tortore - Colombi - Quaglie - Colini

In caso di parità di punteggio dei soggetti dichiarati, verrà premiato l'allevatore con il maggior numero di ingabbi per gruppo.

PREMIAZIONE SPECIALE

- **TROFEO*** delle **ASSOCIAZIONI**
al miglior Gruppo dei 25 soggetti
- **TROFEO**** delle **ASSOCIAZIONI**
al miglior Gruppo dei 20 soggetti
- **TROFEO***
e diploma oltre la premiazione ordinaria ai migliori 2
stamm (min. 360 punti con armonia)

- 1 - **Canarini Lipocromici**
- 2 - **Canarini melaninici** (escluso EUMO)
- 3 - **EUMO**
- 4 - **Canarini di forma e posizione Lisci - F.P.L.** (escluso GLOSTER)
- 5 - **Canarini di forma e posizione Lisci - F.P.L.** (Gloster corona / consort)
- 6 - **Soggetti IBRIDI**
- 7 - **Soggetti ESOTICI**
- 8 - **Soggetti INDIGENI**

. TROFEO*

e diploma oltre la premiazione ordinaria al migliore
stamm (min. 360 punti con armonia)

- 1 - **Canarini di Forma e Posizione Arricciati – F.P.A.**
- 2 - **ONDULATI di FORMA e POSIZIONE**
- 3 - **ONDULATI di COLORE**
- 4 - **PSITTACIDI**

PREMIAZIONE SPECIALE

.TROFEO*

Ai migliori gruppi di 10 soggetti dei 12 dichiarati,
con 1 stamm, all'ingabbio su apposita scheda
(1 stamm con armonia più i migliori 6 soggetti
singoli degli 8 dichiarati)

- 1 - Canarini EUMO
- 2 - Soggetti IBRIDI (tutti)
- 3 - Canarini GLOSTER
- 4 - Canarini ARRICCIATI
- 5 - ONDULATI
- 6- PSITTACIDI

- **TROFEO* "IBIDO"**

all'Associazione con il maggior numero di espositori
(escluso le Associazioni organizzatrici)

. MEDAGLIA D'ARGENTO grammi 3

All'espositore con R.N.A. più recente
(Come da regolamento FOI)

. N. 1 Salame

All'espositore proveniente da più lontano

. TARGA

All'Associazione proveniente da più lontano
(con almeno n. 2 espositori)

PREMIAZIONE SPECIALE

- **6 Litri di pregiatissimo Olio Extravergine d'Oliva*****
All'espositore con il maggior numero di soggetti esposti
- **N. 1 Salame n. 1 Bottiglia vino**
All'espositore con secondo maggior numero di soggetti esposti
- **N. 3 Bottiglie di pregiatissimo vino ligure*****
All'espositore con il miglior gruppo di 10 canarini EUMO
- **N. 3 Bottiglie di pregiatissimo vino ligure*****
All'espositore con il miglior gruppo di 10 AGAPORNIS

* OFFERTI DA UN SOCIO A.L.O.

** OFFERTO DA UN SOCIO A.O.C

*** OFFERTI DAL SOCIO ALO Salvatore LI NOCE

BEST JAPANESE MEEUWEN TEAM

MACCHINA CAFFÈ KRUPS
gentilmente offerta da



del socio A.L.O Alessandro Miceli



PREMIO SPECIALE GRUPPO PASSERI DEL GIAPPONE

All'allevatore che avrà ingabbiato almeno 3 varietà di colore (vedi categorie club) e che presenterà il Gruppo Passeri del Giappone composto da:

- n. 2 STAMM (esclusa armonia) + n. 2 singoli col maggior punteggio, che abbia conseguito un punteggio minimo di 890 punti.

SPECIALISTICA PASSERO DEL GIAPPONE



Sito Web: www.passerodelgiappone.it

Forum: <http://passerodelgiappone.forumfree.it>

Facebook: <http://www.facebook.com/groups/pdg.italia>

Stamm	CATEGORIE	Singoli
695 A	Nero Bruno	696 A
695 B	Nero Grigio	696 B
699 A	Moka Bruno	700 A
699 B	Moka Grigio	700 B
699 C	Rosso Bruno	700 C
699 D	Rosso Grigio	700 D
697 A	Perla a Base Bruno	698 A
697 B	Perla a Base Grigio	698 B
701 A	Bianco oorr	702 A
701 B	Apigmentato oorr	702 B
701 C	Crema ino	702 C
701 D	Ali Chiare	702 D
701 E	Pastello	702 E
701 F	Altre mutazioni e combinazioni (Pezzato, Scudato, Ciuffati,	702 F

PREMIAZIONI del CLUB (oltre alle premiazioni da catalogo Mostra):

Premiazione APERTA A TUTTI i Passeri del Giappone a concorso:

1° Classificato - Singolo e Stamm - Coccarda, Diploma.

2° Classificato - Singolo e Stamm - Diploma.

3° Classificato - Singolo e Stamm - Diploma.

Premiazione RISERVATA ai membri del "Club Italiano Passero del Giappone":

1) Best in Show - Trofeo "Best in Show", Coccarda, Diploma.

2) Al miglior Gruppo (non dichiarato) di 10 Passeri del Giappone dello stesso allevatore - Trofeo, Diploma.

SPECIALISTICA DIAMANTE CODALUNGA



Premiazione del Club (oltre alla premiazione del catalogo):

- 1° Classificato Singolo - COCCARDA piccola e Diploma.
- 1° Classificato Stamm - COCCARDA grande e Diploma.
- Al miglior Singolo e al miglior Stamm, TROFEO.

	CATEGORIE	Singoli
673 A	Diamante Codalunga Ancestrale (Becco Giallo)	674 A
673 B	Diamante Codalunga Ancestrale (sottospecie Hecki – Becco Rosso)	674 B
675 A	Diamante Codalunga Mutato (Becco Giallo)	676 A
675 B	Diamante Codalunga Mutato (sottospecie Hecki – Becco Rosso)	676 B

CODICE INGABBIO 2018

SEZIONE D - CANARINI DI COLORE

LIPOCROMICI

Stamm		Singoli
1	Intenso giallo	2
3	Intenso giallo ali bianche	4
5	Brinato giallo	6
7	Brinato giallo ali bianche	8
9	Mosaico giallo maschio	10
11	Mosaico giallo femmina	12
13	Intenso giallo avorio	14
15	Intensogiallo avorio ali bianche	16
17	Brinato giallo avorio	18
19	Brinato giallo avorio ali bianche	20
21	Mosaico giallo avorio maschio	22
23	Mosaico giallo avorio femmina	24
25	Intenso rosso	26
27	Intenso rosso ali bianche	28
29	Brinato rosso	30
31	Brinato rosso ali bianche	32
33	Mosaico rosso maschio	34
35	Mosaico rosso femmina	36
37	Intenso rosso avorio	38
39	Intenso rosso avorio ali bianche	40
41	Brinato rosso avorio	42
43	Brinato rosso avorio ali bianche	44
45	Mosaico rosso avorio maschio	46
47	Mosaico rosso avorio femmina	48
49	Bianco dominante	50
51	Bianco	52
53	Intenso/brinato lutino	54
55	Mosaico lutino	56
57	Intenso/brinato rubino	58
59	Mosaico rubino	60
61	Albino	62

MELANINICI

Stamm		Singoli
71	Nero intenso giallo e giallo avorio	72
73	Nero brinato giallo e giallo avorio	74
75	Nero mosaico giallo e giallo avorio	76
77	Nero intenso rosso e rosso avorio	78
79	Nero brinato rosso e rosso avorio	80

81	Nero mosaico rosso e rosso avorio	82
83	Nero bianco e bianco dominante	84
85	Bruno intenso giallo e giallo avorio	86
87	Bruno brinato giallo e giallo avorio	88
89	Bruno mosaico giallo e giallo avorio	90
91	Bruno intenso rosso e rosso avorio	92
93	Bruno brinato rosso e rosso avorio	94
95	Bruno mosaico rosso e rosso avorio	96
97	Bruno bianco e bianco dominante	98
99	Agata intenso giallo e giallo avorio	100
101	Agata brinato giallo e giallo avorio	102
103	Agata mosaico giallo e giallo avorio	104
105	Agata intenso rosso e rosso avorio	106
107	Agata brinato rosso e rosso avorio	108
109	Agata mosaico rosso e rosso avorio	110
111	Agata bianco e bianco dominante	112
113	Isabella intenso giallo e giallo avorio	114
115	Isabella brinato giallo e giallo avorio	116
117	Isabella mosaico giallo e giallo avorio	118
119	Isabella intenso rosso e rosso avorio	120
121	Isabella brinato rosso e rosso avorio	122
123	Isabella mosaico rosso e rosso avorio	124
125	Isabella bianco e bianco dominante	126
127	Nero pastello int/br giallo e giallo avorio	128
129	Nero pastello mosaico giallo e giallo avorio	130
131	Nero pastello int/br rosso e rosso avorio	132
133	Nero pastello mosaico rosso e rosso avorio	134
135	Nero pastello bianco e bianco dominante	136
137	Nero past. Ali grigie int/br giallo e giallo avorio	138
139	Nero past. Ali grigie mosaico giallo e giallo avorio	140
141	Nero past. Ali grigie int/br rosso e rosso avorio	142
143	Nero past. Ali grigie mosaico rosso e rosso avorio	144
145	Nero past. Ali grigie bianco e bianco dominante	146
147	Bruno pastello int/br giallo e giallo avorio	148
149	Bruno pastello mosaico giallo e giallo avorio	150
151	Bruno pastello int/br rosso e rosso avorio	152
153	Bruno pastello mosaico rosso e rosso avorio	154
155	Bruno pastello bianco e bianco dominante	156

CODICE INGABBIO 2018

157	Agata pastello int/br giallo e giallo avorio	158	237	Nero topazio int/br giallo e giallo avorio	238
159	Agata pastello mosaico giallo e giallo avorio	160	239	Nero topazio mosaico giallo e giallo avorio	240
161	Agata pastello int/br rosso e rosso avorio	162	241	Nero topazio int/br rosso e rosso avorio	242
163	Agata pastello mosaico rosso e rosso avorio	164	243	Nero topazio mosaico rosso e rosso avorio	244
165	Agata pastello bianco e bianco dominante	166	245	Nero topazio bianco e bianco dominante	246
167	Isabella pastello int/br giallo e giallo avorio	168	247	Bruno topazio int/br giallo e giallo avorio	248
169	Isabella pastello mosaico giallo e giallo avorio	170	249	Bruno topazio mosaico giallo e giallo avorio	250
171	Isabella pastello int/br rosso e rosso avorio	172	251	Bruno topazio int/br rosso e rosso avorio	252
173	Isabella pastello mosaico rosso e rosso avorio	174	253	Bruno topazio mosaico rosso e rosso avorio	254
175	Isabella pastello bianco e bianco dominante	176	255	Bruno topazio bianco e bianco dominante	256
177	Nero opale int/br giallo e giallo avorio	178	257	Agata topazio int/br giallo e giallo avorio	258
179	Nero opale mosaico giallo e giallo avorio	180	259	Agata topazio mosaico giallo e giallo avorio	260
181	Nero opale int/br rosso e rosso avorio	182	261	Agata topazio int/br rosso e rosso avorio	262
183	Nero opale mosaico rosso e rosso avorio	184	263	Agata topazio mosaico rosso e rosso avorio	264
185	Nero opale bianco e bianco dominante	186	265	Agata topazio bianco e bianco dominante	266
187	Bruno opale int/ br giallo e giallo avorio	188	267	Isabella topazio int/br giallo e giallo avorio	268
189	Bruno opale mosaico giallo e giallo avorio	190	269	Isabella topazio mosaico giallo e giallo avorio	270
191	Bruno opale int/br rosso e rosso avorio	192	271	Isabella topazio int/br rosso e rosso avorio	272
193	Bruno opale mosaico rosso e rosso avorio	194	273	Isabella topazio mosaico rosso e rosso avorio	274
195	Bruno opale bianco e bianco dominante	196	275	Isabella topazio bianco e bianco dominante	276
197	Agata opale int/br giallo e giallo avorio	198	277	Nero eumo int/br giallo e giallo avorio	278
199	Agata opale mosaico giallo e giallo avorio	200	279	Nero eumo mosaico giallo e giallo avorio	280
201	Agata opale int/br rosso e rosso avorio	202	281	Nero eumo int/br rosso e rosso avorio	282
203	Agata opale mosaico rosso e rosso avorio	204	283	Nero eumo mosaico rosso e rosso avorio	284
205	Agata opale bianco e bianco dominante	206	285	Nero eumo bianco e bianco dominante	286
207	Isabella opale int/br giallo e giallo avorio	208	287	Bruno eumo int/br giallo e giallo avorio	288
209	Isabella opale mosaico giallo e giallo avorio	210	289	Bruno eumo mosaico giallo e giallo avorio	290
211	Isabella opale int/br rosso e rosso avorio	212	291	Bruno eumo int/br rosso e rosso avorio	292
213	Isabella opale mosaico rosso e rosso avorio	214	293	Bruno eumo mosaico rosso e rosso avorio	294
215	Isabella opale bianco e bianco dominante	216	295	Bruno eumo bianco e bianco dominante	296
217	Phaeo int/br giallo e giallo avorio	218	297	Agata eumo int/br giallo e giallo avorio	298
219	Phaeo mosaico giallo e giallo avorio	220	299	Agata eumo mosaico giallo e giallo avorio	300
221	Phaeo int/br rosso e rosso avorio	222	301	Agata eumo int/br rosso e rosso avorio	302
223	Phaeo mosaico rosso e rosso avorio	224	303	Agata eumo mosaico rosso e rosso avorio	304
225	Phaeo bianco e bianco dominante	226	305	Agata eumo bianco e bianco dominante	306
227	Satine' int/br giallo e giallo avorio	228	307	Nero onice int/br giallo e giallo avorio	308
229	Satine' mosaico giallo e giallo avorio	230	309	Nero onice mosaico giallo e giallo avorio	310
231	Satine' int/br rosso e rosso avorio	232	311	Nero onice int/br rosso e rosso avorio	312
233	Satine' mosaico rosso e rosso avorio	234	313	Nero onice mosaico rosso e rosso avorio	314
235	Satine' bianco e bianco dominante	236	315	Nero onice bianco e bianco dominante	316
			317	Bruno onice int/br giallo e giallo avorio	318

CODICE INGABBIO 2018

319	Bruno onice mosaico giallo e giallo avorio	320
321	Bruno onice int/br rosso e rosso avorio	322
323	Bruno onice mosaico rosso e rosso avorio	324
325	Bruno onice bianco e bianco dominante	326
327	Agata onice int/br giallo e giallo avorio	328
329	Agata onice mosaico giallo e giallo avorio	330
331	Agata onice int/br rosso e rosso avorio	332
333	Agata onice mosaico rosso e rosso avorio	334
335	Agata onice bianco e bianco dominante	336
337	Nero cobalto int/br giallo e giallo avorio	338
339	Nero cobalto mosaico giallo e giallo avorio	340
341	Nero cobalto int/br rosso e rosso avorio	342
343	Nero cobalto mosaico rosso e rosso avorio	344
345	Nero cobalto bianco e bianco dominante	346
347	Bruno cobalto int/br giallo e giallo avorio	348
349	Bruno cobalto mosaico giallo e giallo avorio	350
351	Bruno cobalto int/br rosso e rosso avorio	352
353	Bruno cobalto mosaico rosso e rosso avorio	354
355	Bruno cobalto bianco e bianco dominante	356
357	Agata cobalto int/br giallo e giallo avorio	358
359	Agata cobalto mosaico giallo e giallo avorio	360
361	Agata cobalto int/br rosso e rosso avorio	362
363	Agata cobalto mosaico rosso e rosso avorio	364
365	Agata cobalto bianco e bianco dominante	366
367	Isabella cobalto int/br giallo e giallo avorio	368
369	Isabella cobalto int/br mosaico giallo e giallo avorio	370
371	Isabella cobalto int/br rosso e rosso avorio	372
373	Isabella cobalto int/br rosso mosaico e rosso avorio	374
375	Isabella cobalto int/br bianco e bianco dominante	376
377	Nero jaspe int/br giallo e giallo avorio	378
379	Nero jaspe mosaico giallo e giallo avorio	380
381	Nero jaspe int/br rosso e rosso avorio	382
383	Nero jaspe mosaico rosso e rosso avorio	384
385	Nero jaspe bianco e bianco dominante	386
387	Bruno jaspe int/br giallo e giallo avorio	388
389	Bruno jaspe mosaico giallo e giallo avorio	390
391	Bruno jaspe int/br rosso e rosso avorio	392
393	Bruno jaspe mosaico rosso e rosso avorio	394
395	Bruno jaspe bianco e bianco dominante	396

397	Agata jaspe int/br giallo e giallo avorio	398
399	Agata jaspe mosaico giallo e giallo avorio	400
401	Agata jaspe int/br rosso e rosso avorio	402
403	Agata jaspe mosaico rosso e rosso avorio	404
405	Agata jaspe bianco e bianco dominante	406
407	Nero mogano int/br giallo e giallo avorio	408
409	Nero mogano mosaico giallo e giallo avorio	410
411	Nero mogano int/br rosso e rosso avorio	412
413	Nero mogano mosaico rosso e rosso avorio	414
415	Nero mogano bianco e bianco dominante	416
417	Bruno mogano int/br giallo e giallo avorio	418
419	Bruno mogano mosaico giallo e giallo avorio	420
421	Bruno mogano int/br rosso e rosso avorio	422
423	Bruno mogano mosaico rosso e rosso avorio	424
425	Bruno mogano bianco e bianco dominante	426
427	Nero perla int/br giallo e giallo avorio	428
429	Nero perla mosaico giallo e giallo avorio	430
431	Nero perla int/br rosso e rosso avorio	432
433	Nero perla mosaico rosso e rosso avorio	434
435	Nero perla bianco e bianco dominante	436
437	Mutazioni non riconosciute (non a concorso)	438

SEZIONE E - CANARINI DI FORMA E POSIZIONE

FORMA E POSIZIONE ARRICCIATI

Stamm	Singoli	
441	Arricciato Gigante Italiano	442
443	Arricciato di Parigi Colore	444
445	Arricciato di Parigi	446
447	Arricciato Padovano T.L. Lipocromico	448
449	Arricciato Padovano T.L. Melaninico	450
451	Arricciato Padovano T.L. Pezzato	452
453	Arricciato Padovano T.C. Lipocromico	454
455	Arricciato Padovano T.C. Melaninico	456
457	Arricciato Padovano T.C. Pezzato	458
459	Arricciato del Nord lipocromico	460
461	Arricciato del Nord melaninico	462
463	Arricciato del Nord pezzato	464
465	Rogetto	466
467	Mehringner	468
469	Fiorino T.L. Lipocromico	470

CODICE INGABBIO 2018

471	Fiorino T.L. Melaninico	472
473	Fiorino T.L. Pezzato	474
475	Fiorino T.C. Lipocromico	476
477	Fiorino T.C. Melaninico	478
479	Fiorino T.C. Pezzato	480
481	Melado Tinerfeno	482
483	Gibboso	484
485	Arricciato del Sud lipocromico	486
487	Arricciato del Sud Melaninico	488
489	Arricciato del Sud Pezzato	490
491	Arricciato Svizzero	492
493	Benacus T.L.	494
495	Benacus T.C.	496
497	Gibber Italicus Lipocromico	498
499	Gibber Italicus Melaninico	500
501	Gibber Italicus Pezzato	502
503	Giraldillo Sevillano	504

FORMA E POSIZIONE LISCI

Stamm	Singoli	
511	Gloster corona brinato 3/4 verde e variegati scuri	512
513	Gloster corona brinato 3/4 giallo e variegati chiari	514
515	Gloster corona brinato unicolore e macchiati	516
517	Gloster corona brinato ardesia/bianco/fawn/cinnamon/agata/isabella e pezz.	518
519	Gloster consort brinato 3/4 verde e variegati scuri	520
521	Gloster consort brinato 3/4 giallo e variegati chiari	522
523	Gloster consort brinato unicolore e macchiati	524
525	Gloster consort brinato ardesia/bianco/fawn/cinnamon/agata/isabella e pezz.	526
527	Gloster corona intenso	528
529	Gloster consort intenso	530
531	Norwich brinato	532
533	Norwich intenso	534
535	Yorkshire brinato	536
537	Yorkshire intenso	538
539	Crest-Brend 2017-2018	540
541	Crested 2017-2018	542
543	Lizard argentato	544

545	Lizard dorato	546
547	Lizard blu	548
549	Border brinato	550
551	Border intenso	552
553	Fife Fancy brinato	554
555	Fife Fancy intenso	556
557	Fife Fancy apigmentato	558
559	Bossu Belga brinato	560
561	Bossu Belga intenso	562
563	Scotch Fancy brinato	564
565	Scotch Fancy intenso	566
567	Japan Hoso brinato	568
569	Japan Hoso intenso	570
571	Japan Hoso apigmentato	572
573	Lancashire cobby (ciuffato) 2017-2018	574
575	Lancashire plainhead (testa liscia) 2017-2018	576
577	Razza Spagnola lipocromico brinato unicolore e pezzato	578
579	Razza Spagnola lipocromico intenso unicolore e pezzato	580
581	Razza Spagnola melaninico brinato unicolore e pezzato	582
583	Razza Spagnola melaninico intenso unicolore e pezzato	584
585	Razza Spagnola apigmentato unicolore e pezzato	586
587	Bernois brinato	588
589	Bernois intenso	590
591	Munchener brinato	592
593	Munchener intenso	594
595	Ciuffato Tedesco lipocromico	596
597	Ciuffato Tedesco melaninico	598
599	Llarguet Spagnolo brinato	600
601	Llarguet Spagnolo intenso	602
603	Irish Fancy brinato	604
605	Irish Fancy intenso	606
607	Reinhalander ciuffato	608
609	Reinhalander testa liscia	610
611	Arlecchino Portoghese ciuffato	612
613	Arlecchino Portoghese testa liscia	614
615	Salentino ciuffato	616
617	Salentino testa liscia	618

CODICE INGABBIO 2018

SEZIONE F - ESOTICI

SOGGETTI ANELLATI 2017-2018

Stamm	Singoli
621 Diamante Mandarino maschio: grigio	622
623 Diamante Mandarino maschio: bruno	624
625 Diamante Mandarino maschio: dorso chiaro - mascherato	626
627 Diamante Mandarino maschio: petto nero, petto arancio, faccia nera, guancia nera e relative combinazioni	628
629 Diamante Mandarino maschio: altre mutazioni e combinazioni	630
631 Diamante Mandarino femmina: grigio	632
633 Diamante Mandarino femmina: bruno	634
635 Diamante Mandarino femmina: dorso chiaro - mascherato	636
637 Diamante Mandarino femmina: petto nero, petto arancio, faccia nera, guancia nera e relative combinazioni	638
639 Diamante Mandarino femmina: altre mutazioni e combinazioni	640
641 Diamante Mandarino TOY maschio	642
643 Diamante Mandarino TOY femmina	644
645 Diamante di Gould ancestrale maschio: testa nera	646
647 Diamante di Gould ancestrale maschio: testa rossa	648
649 Diamante di Gould ancestrale maschio: testa gialla	650
651 Diamante di Gould maschio: petto bianco (testa rossa - nera - gialla)	652
653 Diamante di Gould altre varietà a fondo verde maschio	654
655 Diamante di Gould maschio: blu - petto viola	656
657 Diamante di Gould altre varietà a fondo blu maschio	658
659 Diamante di Gould ancestrale femmina: testa nera	660
661 Diamante di Gould ancestrale femmina: testa rossa	662
663 Diamante di Gould ancestrale femmina: testa gialla	664
665 Diamante di Gould femmina: petto bianco (testa rossa - nera - gialla)	666
667 Diamante di Gould altre varietà a fondo verde femmina	668
669 Diamante di Gould femmina: blu petto viola	670
671 Diamante di Gould altre varietà a fondo blu femmina	672

673 Diamante Codalunga: ancestrale - hecki	674
675 Diamante Codalunga: mutato	676
677 Diamante Guttato: ancestrale	678
679 Diamante Guttato: mutato	680
681 Diamante Zebrato: ancestrale	682
683 Diamante Zebrato: mutato	684
685 Diamante Codarossa: ancestrale	686
687 Diamante Codarossa: mutato	688
689 Diamante Bavetta: ancestrale	690
691 Diamante Bavetta: mutato	692
693 Diamante Mascherato (tutti)	694
695 Passero del Giappone: nero bruno - nero grigio	696
697 Passero del Giappone: perla (tutti)	698
699 Passero del Giappone: rosso bruno - moka (tutti)	700
701 Passero del Giappone: altre mutazioni	702
703 Padda Grigio	704
705 Padda Bianco	706
707 Padda altre mutazioni e combinazioni	708
709 Diamante Pappagallo (tutti)	710
711 Genere Erythura: ancestrale	712
713 Genere Erythura: mutato	714
715 Diamante di Bichenow (tutti)	716
717 Altri Estrildidi: ancestrale	718
719 Altri Estrildidi: mutato	720
721 Donacole (tutti)	722
723 Genere Lonchura: ancestrale	724
725 Genere Lonchura: mutato	726
727 Genere Amadina: ancestrale	728
729 Genere Amadina: mutato	730
731 Becco d'Argento: ancestrale	732
733 Becco d'Argento: mutato	734
735 Becco di Piombo: ancestrale	736
737 Becco di Piombo: mutato	738
739 Uccelli di grande, media, piccola taglia esotici: ancestrale *	740
741 Uccelli di grande, media, piccola taglia esotici: mutato *	742

* 739-740-741-742

(non appartenenti alla famiglia dei Fringillidae e degli Estrildidae) non diversamente elencati (Esempio: Turachi, Buceri, Tucani, Corvidi, Tordi, Storni, Verdini, Colibrì, Passeri, Zigoli, Tangare, Cardinali, Sporophile, Usignolo del Giappone ed altri)

CODICE INGABBIO 2018

SEZIONE G - INDIGENI E FRINGILLIDI ESOTICI

SOGGETTI ANELLATI 2017-2018

Stamm	Singoli
743 Uccelli di grande taglia indigeni: ancestrale	744
745 Uccelli di grande taglia indigeni: mutato	746
747 Verdone maschio: ancestrale	748
749 Verdone maschio: mutato	750
751 Verdone femmina: ancestrale	752
753 Verdone femmina: mutato	754
755 Lucherino maschio: ancestrale	756
757 Lucherino maschio: bruno	758
759 Lucherino maschio: altre mutazioni	760
761 Lucherino femmina: ancestrale	762
763 Lucherino femmina: bruno	764
765 Lucherino femmina: altre mutazioni	766
767 Organetto: ancestrale	768
769 Organetto: mutato	770
771 Cardellino: ancestrale	772
773 Cardellino: mutato	774
775 Fringuello: ancestrale	776
777 Fringuello: mutato	778
779 Ciuffolotto: ancestrale	780
781 Ciuffolotto: mutato	782
783 Cardinalino del Venezuela maschio: ancestrale	784
785 Cardinalino del Venezuela maschio: mutato	786
787 Cardinalino del Venezuela femmina: ancestrale	788
789 Cardinalino del Venezuela femmina: mutato	790
791 Altri lucherini esotici: ancestrale	792
793 Altri lucherini esotici: mutato	794
795 Verzellino - Venturone: ancestrale	796
797 Verzellino - Venturone: mutato	798
799 Verdoni Esotici: ancestrale	800
801 Verdoni Esotici: mutato	802
803 Trombettiere	804
805 Fanello	806
807 Altri Fringillidi (tutti)	808
809 Carpodaco Messicano maschio: ancestrale	810
811 Carpodaco Messicano maschio: mutato	812

813 Carpodaco Messicano femmina: ancestrale	814
815 Carpodaco Messicano femmina: mutato	816
817 Passero: ancestrale (tutti)	818
819 Passero: mutato (tutti)	820
821 Passero Esotico (tutti)	822
823 Frosone - Beccogrosso	824
825 Crociere	826
827 Altri uccelli di piccola taglia	828

SEZIONE H - IBRIDI

SOGGETTI ANELLATI 2015-2018

Stamm	Singoli
831 Cardellino x Canarino	832
833 Cardellino x Canarino: Mutato	834
835 Verzellino x Canarino	836
837 Verzellino x Canarino: Mutato	838
839 Lucherino x Canarino	840
841 Lucherino x Canarino: Mutato	842
843 Verdone x Canarino	844
845 Verdone x Canarino: Mutato	846
847 Fanello x Canarino	848
849 Fanello x Canarino: Mutato	850
851 Organetto x Canarino	852
853 Organetto x Canarino: Mutato	854
855 Ciuffolotto x Canarino	856
857 Ciuffolotto x Canarino: Mutato	858
859 Crociere x Canarino	860
861 Crociere x Canarino: Mutato	862
863 Spinus esotici x Canarino	864
865 Spinus esotici x Canarino: Mutato	866
867 Serinus esotici x Canarino	868
869 Serinus esotici x Canarino: Mutato	870
871 Carpodaco messicano x Canarino	872
873 Carpodaco messicano x Canarino: Mutato	874
875 Altri x Canarino	876
877 Altri x Canarino: Mutato	878
879 Ciuffolotto x Altri Fringillidi	880
881 Ciuffolotto x Altri Fringillidi: Mutato	882
883 Crociere x Altri Fringillidi	884
885 Crociere x Altri Fringillidi: Mutato	886
887 Cardellino x Altri Fringillidi	888

CODICE INGABBIO 2018

889	Cardellino x Altri Fringillidi: Mutato	890
891	Fringuello x Altri Fringillidi	892
893	Fringuello x Altri Fringillidi: Mutato	894
895	Serinus esotici x Altri Fringillidi	896
897	Serinus esotici x Altri Fringillidi: Mutato	898
899	Spinus esotici x Altri Fringillidi	900
901	Spinus esotici x Altri Fringillidi: Mutato	902
903	Carpodaco messicano x Altri fringillidi	904
905	Carpodaco messicano x Altri fringillidi: Mutato	906
907	Altri ibridi fra fringillidi	908
909	Altri ibridi fra fringillidi: Mutato	910
911	F1 Estrildidi con diamante mandarino	912
913	F1 Estrildidi con diamante mandarino: Mutato	914
915	F1 Estrildidi con passero del giappone	916
917	F1 Estrildidi con passero del giappone: Mutato	918
919	F1 Estrildidi con padda	920
921	F1 Estrildidi con padda: Mutato	922
923	F1 Estrildidi con diamante guttato	924
925	F1 Estrildidi con diamante guttato: Mutato	926
927	F1 Estrildidi con diamante di gould	928
929	F1 Estrildidi con diamante di gould: Mutato	930
931	Altri ibridi fra Estrildidi	932
933	Altri ibridi fra Estrildidi: Mutato	934
935	Ibridi Pezzati	936
937	Altri Ibridi	938

N.B. Si Ricorda che i parentali degli ibridi devono essere Sempre dichiarati all'ingabbio, altrimenti gli stessi non saranno giudicati

N.B. Gli ibridi che hanno parentali in due gruppi diversi non possono essere inseriti a caso nell'uno o nell'altro gruppo, ma sempre in quello relativo al nominativo, dell'uno o dell'altro parentale, che s'incontra per primo nell'ordine della tabella (procedendo dall'alto verso il basso)

CANTORE D'AFRICA X CANARINO, (COME ALARIO, MOZAMBICO, SOLFORATO, ECC.) CAT. 19-20

TROMBETTIERE X CANARINO, (COME CIUFF. SCARLATTO, FANELLO NORDICO, ECC.) CAT. 23-24

CIUFFOLOTTO X CARDELLINO, (COME CIUFF. X FANELLO, X CROCIERE, X VERDONE, ECC) CAT. 25-26

CROCIERE X CARDELLINO, (COME CROCIERE X VERDONE, CON HIMALAYA, ECC) CAT. 27-28 (mai 29-30)

SEZIONE O - COLOMBIFOMI E GALLIFORMI

SOGGETTI ANELLATI 2017-2018

Stamm	Singoli	
939	Tortora Diamantina: ancestrale	940
941	Tortora Diamantina: mutata	942
943	Altre tortore (tutte)	944
945	Quaglia di Cina: ancestrale	946
947	Quaglia di Cina: mutata	948
949	Altri Galliformi (tutti)	950

SEZIONE I - ONDULATI

ONDULATI DI FORMA E POSIZIONE (ANELLATI 2017-2018)

Stamm	Singoli	Gabbia
971	comune verde chiaro	972 1
973	comune azzurro *	974 1
975	comune grigioverde	976 1
977	comune grigio *	978 1
979	comune verde scuro, cobalto, viola *	980 1
981	comune verde oliva, malva *	982 1
983	cannella serie verde	984 1
985	cannella serie blu * #	986 1
987	opalini serie verde	988 1
989	opalini serie blu * #	990 1
991	opalini cannella serie verde	992 1
993	opalini cannella serie blu * #	994 1
995	ala chiara * #	996 1
997	ala grigia * #	998 1
999	ala merlettata * #	1000 1
1001	ala perlata * #	1002 1
1003	pezzati dominanti * #	1004 1
1005	pezzati recessivi * #	1006 1
1007	corpo chiaro * #	1008 1
1009	fulvo* #	1010 1
1011	lutino* #	1012 1
1013	albino* #	1014 1
1015	giallo e bianco ad occhio nero*, perlato doppio fattore * #	1016 1
1017	antracite *, ardesia *, ciuffati *	1018 1

* anche faccia gialla

Per le mutazioni e somme di mutazioni riconosciute, vedi Standard descrittivi sul sito F.O.I

CODICE INGABBIO 2018

ONDULATI DI COLORE (ANELLATI 2018)

Stamm	Singoli	Gabbia
1019 comune verde chiaro	1020	1
1021 comune azzurro *	1022	1
1023 comune grigioverde	1024	1
1025 comune grigio *	1026	1
1027 comune verde scuro, cobalto, viola *	1028	1
1029 comune verde oliva, malva *	1030	1
1031 cannella serie verde	1032	1
1033 cannella serie blu * #	1034	1
1035 opalini serie verde	1036	1
1037 opalini serie blu * #	1038	1
1039 opalini cannella serie verde	1040	1
1041 opalini cannella serie blu * #	1042	1
1043 ala chiara * #	1044	1
1045 ala grigia * #	1046	1
1047 ala merlettata * #	1048	1
1049 ala perlata * #	1050	1
1051 pezzati dominanti * #	1052	1
1053 pezzati recessivi * #	1054	1
1055 fulvo, corpo chiaro * #	1056	1
1057 corpo chiaro * #	1058	1
1059 fulvo* #	1060	1
1061 lutino* #	1062	1
1063 albino* #	1064	1
1065 giallo e bianco ad occhio nero*, perlato doppio fattore * #	1066	1
1067 antracite *, ardesia *, ciuffati *	1068	1

* anche faccia gialla

Per le mutazioni e somme di mutazioni riconosciute, vedi Standard descrittivi sul sito F.O.I

SEZIONE J-N - PSITTACIDI

SOGGETTI ANELLATI 2017-2018

Stamm	Singoli	Gabbia
Agapornis roseicollis		
1069 verde	1070	1
1071 verde scuro, verde oliva	1072	1
1073 faccia arancio: verde	1074	1
1075 faccia arancio: verde scuro, verde oliva	1076	1

1077 avorio: blu, cobalto, cobalto viola, malva #	1078	1
1079 avorio faccia bianca: blu, cobalto, cobalto viola, malva #	1080	1
1081 cannella: serie verde, verde faccia arancio #	1082	1
1083 cannella: serie avorio, avorio faccia bianca #	1084	1
1085 pallido: serie verde, verde faccia arancio #	1086	1
1087 pallido: serie avorio, avorio faccia bianca #	1088	1
1089 opalino: serie verde #	1090	1
1091 opalino: serie verde faccia arancio #	1092	1
1093 opalino cannella: serie verde, verde faccia arancio #	1094	1
1095 opalino lutino e opalino lutino faccia arancio #	1096	1
1097 ino: lutino, lutino faccia arancio, avorio ino, avorio ino faccia bianca #	1098	1
1099 altre mutazioni riconosciute #	1100	1

Agapornis fischeri

1101 ancestrale (verde)	1102	1
1103 verde scuro, verde oliva	1104	1
1105 blu #	1106	1
1107 cobalto, cobalto viola, malva	1108	1
1109 lutino #	1110	1
1111 pastello #	1112	1

Agapornis personata

1113 ancestrale (verde)	1114	1
1115 verde scuro, verde oliva	1116	1
1117 blu #	1118	1
1119 cobalto, cobalto viola, malva	1120	1
1121 lutino #	1122	1
1123 pastello #	1124	1

Agapornis lilianae

1125 ancestrali e mutati #	1126	1
----------------------------	------	---

Agapornis nigrigenis

1127 serie verde	1128	1
1129 serie blu #	1130	1
1131 lutino #	1132	1
1133 altre mutazioni #	1134	1

Agapornis canus

1135 ancestrali e mutati #	1136	1
----------------------------	------	---

CODICE INGABBIO 2018

Agapornis pullarius

1137 ancestrali e mutati #	1138	1
----------------------------	------	---

Agapornis taranta

1139 ancestrali	1140	1
-----------------	------	---

1141 mutati #	1142	1
---------------	------	---

Nymphicus hollandicus

1143 ancestrali (grigio)	1144	2
--------------------------	------	---

1145 mutazioni della categoria grigio #	1146	2
---	------	---

1147 grigio faccia bianca	1148	2
---------------------------	------	---

1149 mutazioni della categoria grigio faccia bianca #	1150	2
---	------	---

Neopsephotus bourkii

1151 ancestrali	1152	1
-----------------	------	---

1153 mutati #	1154	1
---------------	------	---

Neophema elegans

1155 ancestrali	1156	1
-----------------	------	---

1157 mutati #	1158	1
---------------	------	---

Neophema pulchella

1159 ancestrali	1160	1
-----------------	------	---

1161 mutati #	1162	1
---------------	------	---

Neophema splendida

1163 ancestrali	1164	1
-----------------	------	---

1165 mutati #	1166	1
---------------	------	---

Neophema: altri

1167 ancestrali	1168	1
-----------------	------	---

1169 mutati #	1170	1
---------------	------	---

Lori, Loricoli, Lorichetti; tricoglossi

1171 ancestrali e mutati #	1172	/
----------------------------	------	---

Psephotus haematonotus

1173 ancestrale	1174	2
-----------------	------	---

1175 blu	1176	2
----------	------	---

1177 opalini	1178	2
--------------	------	---

1179 altre mutazioni #	1180	2
------------------------	------	---

Cyanoramphus, Lathamus, Northiella, Psethopus (escluso Haematonotus)

1181 ancestrale	1182	2
-----------------	------	---

1183 mutati #	1184	2
---------------	------	---

Platycercus eximius

1185 ancestrale	1186	2
-----------------	------	---

1187 mutati #	1188	2
---------------	------	---

Platycercus elegans

1189 ancestrale	1190	3
-----------------	------	---

1191 mutati #	1192	3
---------------	------	---

Platycercus: altri

1193 ancestrale	1194	/
-----------------	------	---

1195 mutati #	1196	/
---------------	------	---

Altri parrocchetti australiani

1197 ancestrale	1198	/
-----------------	------	---

1199 mutati #	1200	/
---------------	------	---

Grandi pappagalli (anellati 2016-17-18)

1201 ancestrali e mutati #	1202	/
----------------------------	------	---

Forpus coelestis

1203 serie verde	1204	1
------------------	------	---

1205 serie blu #	1206	1
------------------	------	---

1207 serie ino #	1208	1
------------------	------	---

Forpus: altri

1209 ancestrali e mutati #	1210	1
----------------------------	------	---

Bolborhynchus lineola

1211 serie verde	1212	1
------------------	------	---

1213 serie blu #	1214	1
------------------	------	---

1215 serie ino #	1216	1
------------------	------	---

Bolborhynchus (escluso lineola), Psilopsiagon

1217 ancestrali e mutati #	1218	1
----------------------------	------	---

Aratinga, Brotogeris, Pyrrhura

1219 ancestrali	1220	/
-----------------	------	---

1221 mutati #	1222	/
---------------	------	---

Psittacula krameri (anellati 2016-2017-2018)

1223 serie verde	1224	3
------------------	------	---

1225 serie blu #	1226	3
------------------	------	---

1227 serie ino #	1228	3
------------------	------	---

1229 altre mutazioni #	1230	3
------------------------	------	---

Altri Psittacula (anellati 2016-2017-2018)

1231 ancestrali e mutati #	1232	/
----------------------------	------	---

Altri Psittacidi

1233 ancestrali e mutati #	1234	/
----------------------------	------	---

Psittacidi

1235 nuove mutazioni e somme di mutazioni non ancora riconosciute #	1236	/
---	------	---

Per le mutazioni e somme di mutazioni riconosciute, vedi Standard descrittivi sul sito F.O.I.

A.O.B.L. - A.L.O. - A.O.C.**SCHEDA DI PARTECIPAZIONE CLASSE A**

Le schede devono essere inviate entro il 9/10/2018

Fax 0377 85245 - E.mail: mostramaleo@gmail.com

**4ª MOSTRA ORNITOLOGICA NAZIONALE A.O.B.L. - A.L.O. - A.O.C. - CLASSE A
MALEO (LO) - PALAZZETTO POLIVALENTE - Via L. Da Vinci**

Cognome e Nome _____

Via _____ Città _____ Cap. _____

R.N.A. _____ Associazione _____ C. Ass. _____

Tel. _____ Fax _____

IMPORTANTE: L'INGABBIO DEVE ESSERE EFETTUATO ENTRO LE ORE 22

N.	N. Cat.	Indicare Singolo o Stamm	Categoria a Concorso Tipo - Razza
1			
2			
3			
4			
5			
6			
7			
8			
9			
10			
11			
12			
13			
14			
15			
16			
17			
18			
19			
20			

Soggetti esposti n. _____ x Euro 4,00 _____Mostra classe D n. _____ x Euro 1,00 _____Catalogo (obbligatorio) n. _____ x Euro 4,00 4,00

Totale Euro _____

NOTE: Per gli IBRIDI nella "Categoria a concorso" dovranno essere indicati i PARENTALIPer gli INDIGENI e gli ESOTICI nella "Categoria a Concorso" dovrà essere indicata la SPECIELe schede incomplete non verranno prese in considerazione

Con la firma della presente scheda, l'espositore autorizza il C.O. ad utilizzare i dati personali per tutti gli usi attinenti alla 4ª Mostra Ornitologica Nazionale A.O.B.L. A.L.O. - A.O.C. normativa europea sulla Privacy UE 2016 / 679 ed accetta il regolamento di partecipazione.

Luogo e data _____

Firma dell'espositore _____

A.O.B.L. - A.L.O. - A.O.C.**SCHEDA DI PARTECIPAZIONE CLASSE D**

Le schede devono essere inviate entro il 9/10/2018

Fax 0377 85245 - E.mail: mostramaleo@gmail.com

4ª MOSTRA ORNITOLOGICA NAZIONALE A.O.B.L. - A.L.O. - A.O.C. - CLASSE D
MALEO (LO) - PALAZZETTO POLIVALENTE - Via L. Da Vinci

Cognome e Nome _____

Via _____ Città _____ Cap. _____

R.N.A. _____ Associazione _____ C. Ass. _____

Tel. _____ Fax _____

N.	N. Gabbia	N. Cat.	Categoria a Concorso Tipo - Razza	Anno Nascita	M/F	Prezzo	Venduto
1							
2							
3							
4							
5							
6							
7							
8							
9							
10							
11							
12							
13							
14							
15							
16							
17							
18							
19							
20							

IMPORTANTE: L'INGABBIO DEVE ESSERE EFETTUATO ENTRO LE ORE 22

Totale

10%

Netto

N. soggetti ___ x Euro 1,00 = Euro _____

- Per il trasporto dei soggetti dal proprio allevamento alla Mostra dovrà essere compilato e consegnato all'ingabbio il MOD. 4

- Il sottoscritto garantisce che gli uccelli sono trasportati nel rispetto delle Norme di Autocontrollo FOI per il trasporto degli uccelli con finalità non commerciali. Inoltre dichiaro che i suddetti uccelli hanno destinazione sportiva, non sono sottoposti al divieto di spostamento, in applicazione a misure di Polizia Veterinaria e che l'Associazione di appartenenza aderisce alla COM.

Le Associazioni
A.O.B.L. - A.L.O. - A.O.C.
saranno presenti in mostra
per le iscrizioni 2019

Allevamento
Canarini Inglesi

BORELLA
GIANMARIO

RNA 926 P



26847 MALEO (LO)
Via De Gasperi - Tel. 037758514



www.esototicocostagliola.it

di

COSTAGLIOLA AMIELLO

PLURI CAMPIONE ITALIANO e MONDIALE

tel 330 894581



Passero del Giappone (Nero-Bruno, Nero-Grigio e altre Mut.)
Diamante Zebrato
Diamante Codarossa
Diamante Codalunga (Ancestrale, Mutato)
Becco d'Argento

CENTRO ZOOTECNICO

**Centro Zootecnico snc
di Vignati e Ferrari**

27026 Garlasco (PV)

Via L. da Vinci, 36

Tel./Fax 0382.820435

WWW.centrozootecnico.it

E-mail: info@centrozootecnico.it

ZOOROPA snc

Di Basilio Alessandro e Fabio

Pastoncini e miscele delle migliori marche.

Composizioni esclusive di semi germinabili, semi condizionati, semi per Spinus.

Attrezzature: gabbie, voliere, accessori, voliere componibili.

Per migliorare i Vostri Allevamenti: orologi, ozonizzatori, ionizzatori, spruzzatori, deumidificatori.

Disinfettanti, sabbie, segature in esclusiva, canarini, Spinus e loro mutazioni, esotici, pappagalli e maine parlanti e moltissimi animali d'importazione, tutti accuratamente selezionati.

SERIETA' E COMPETENZA
QUALITA' E CONVENIENZA
PER UN'ORNITOLOGIA VINCENTE

NEGOZIO:

Via Brodolini 16 - NOVA MILANESE (MI)

TEL. 0362.368328

PARCHEGGIO PRIVATO

ALLEVAMENTO AMATORIALE

SABBIONI VITTORIO

Canarini di colore Lipocromici
ROSSI-AVORIO-MOSAICO

340.6767819

ALLEVAMENTO AMATORIALE

PILONI ROBERTO

Canarini Lipocromici a fattore rosso
**-AVORIO ROSSO-
-ROSSO-MOSAICO-**

0373.68515

MANGONE VINCENZO

CANARINI di COLORE

339 6650236

Elvino Delegà

Allevamento

Hobbistico

I.E.I.

RNA DF47

333 1200081

Lupo Vincenzo

r.n.a.663Z

**Passeri del giappone
Diamanti di gould**

338.8430880



Via Luigi Girardi 7
Legnano (Milano)

cell. 347 8941019

Allevamento
Amatoriale - Sportivo
di Andrea Mania

Argento e Bronzo al
Campionato del Mondo - Cesena 2018

Selezione Ornitologica del:

Diamante Mandarin

Passero del Giappone

Canarino Spagnolo



Scaranari Benito

r.n.a. 8020

**passero del giappone
Nero bruno - Rosso bruno
Perla bruno - Perla grigio**

Telefono 349 6102975

Trapasso Vittorio

r. n. a. MC63

Razza spagnola e Fife fancy

348. 1313021

vittotrapasso@gmail.com

ALLEVAMENTO



PENSIONE CANI

di Claudio
Ripamonti

347.3183897

Gropello Cairoli (PV)

www.allevamentodelripa.it

CASA DEL CANTO
di Rigamonti Antonio

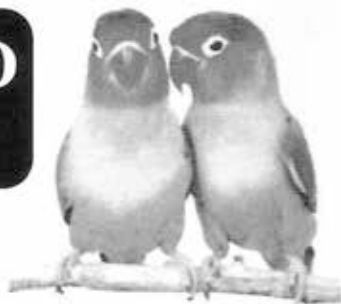

Mangimi - Pastoncini - Integratori
Gabbie ed Accessori

Canarini di Colore - Forma e Posizione Arricciati

Esotici Ibridi - Spinus - Indigeni

Pappagalli di piccola e grossa taglia

IMPORTAZIONE DIRETTA DAL BELGIO - OLANDA - GERMANIA

Via Visconta, 100 (Fraz. Naresso) - 20842 Besana Brianza (MB)

Tel. e Fax 0362 96101 - Tel. 0362 994466



PET SHOP-GARDEN ACQUARIOLOGIA - ECC.

Via delle Industrie, 2/B
26014 Romanengo (CR)
Tel./Fax. 0373-72159

info@mammutstore.it - www.mammutstore.it

orario di apertura: lun-ven: 8,30-12,30 e 15,00-19,30 | sab 8,30-12,30 e 14,30-19,30

M.M.

**MOTORI
ELETTRICI
di Denti Mario**

Via Fondulo, 6

26013 Crema (CR)

Telefax 0373 204728

Mail: mmmotori@libero.it

Toscani Simone

*Allevamento canarini di colore
nero pastello, ala grigia*

SORESINA (CR)

Tel. 347 1544158

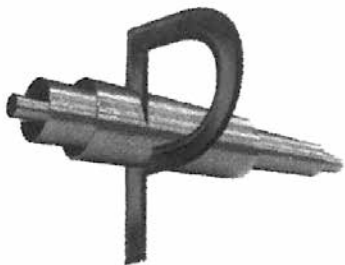

PINI ALFREDO & C. S.N.C.

**LAVORAZIONI MECCANICHE
DI PRECISIONE**

Pini Gianluca

Via Villa Cortellona, sn

26012 CASTELLEONE (CR)

Tel. 0374 57103 - Fax 0374 353766

E-mail: f.scandelli@vodafone.it

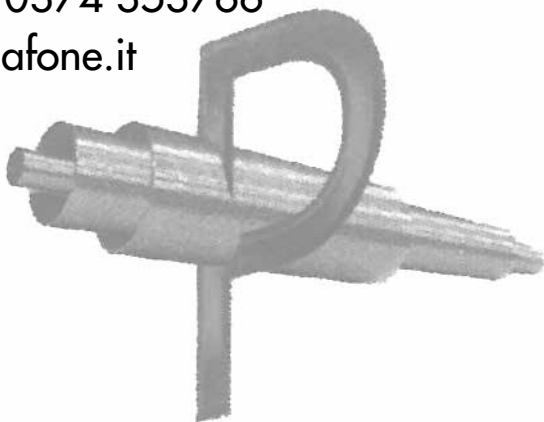

area
Welko

coffee
& food

area
Welko

Area Welko
coffee & food

via Milano, 18/20
26016 Spino d'Adda
(Cremona)

Telefono:
0373.96.53.51

email:
info@areawelko.it

BRICCOOK

CASTELLEONE (CR)

via San Giovanni Bosco, 9

Tel. 0374 350 880

castelleone@bricook.it

bricook.it



**SPINO D'ADDA
VIA MONSIGNOR QUAINI 18**

TEL. 0373 965015



**Orario di apertura
Da lunedì a venerdì
8.30 - 13.00 - 15.30 - 20.00
sabato 8.30 - 20.00
domenica 8.30 - 12.30**

SpinoComme
di MAURO FRANZONI

S.S.415 PAULLESE N°2
SPINO D'ADDA 26016 (CR)

Tel. e Fax 0373 980104
email: franzoni1@libero.it

C.F: FRNMRA62S27E648E - P.IVA: 00968360198



ALLEVAMENTO SPINESE CANARINI DI COLORE

Negri Luigi Tel. 0373 965638



Mercati:

- Lunedì: Casalpusterlengo
- Sabato: Cremona
- Martedì / Venerdì: Codogno
- Domenica: Sant'Angelo Lodigiano

Negoziò: Via Gianfranco Miglio n. 8. - MALEO

LE SORGENTI DEL LAGHETTO

di Galli Cesare & C.

- **OSTERIA - CUCINA CASALINGA**
- **PIZZA • SALSA E MERENDE**
- **PESCA SPORTIVA**
- **CAMPO CALCETTO**
- **SPIAGGIA PRENDISOLE**

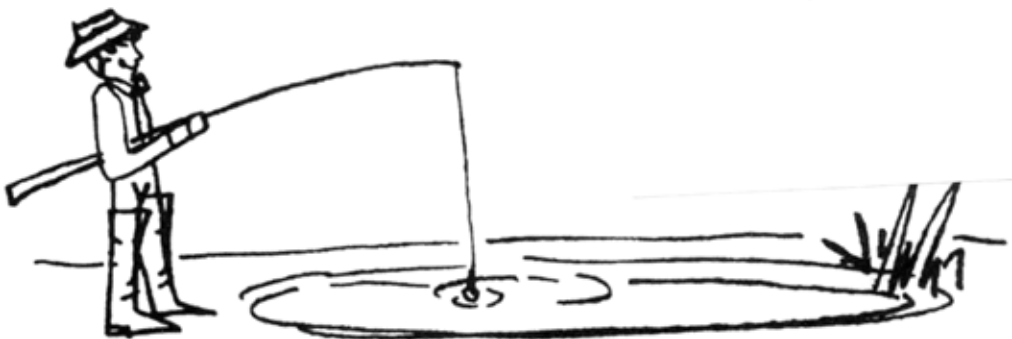

26020 GOMBITO (CR) - Località PIANTADE

Cell. 335 6177963 - 348 0839492



FUNI – GUAINE - TRASMISSIONI
FLESSIBILI – TIRANTI – CATENE -
ACCESSORI DI SOLLEVAMENTO
E ANCORAGGIO

TIESSE s.r.l.

Via Dante, 5/7

26016 Spino d'Adda (CR)

Tel. 0373965097

Fax. 0373966578

e-mail. ts@tiesse-snc.it

Part.IVA 00766830194

ALLEVAMENTO AMATORIALE PALAZZINA Angelo

r.n.a. 86UX

**- Canarini di colore BIANCO RECESSIVO -
- VERDONI MUTATI -**



**Viale Risorgimento, 17
26845 - CODOGNO (LO)
335.5467937**



IL REGNO DEL PANE

VIALE RISORGIMENTO, 17

26017 - TRESORE CREMASCO (CR)

0373.273977

FERRI SIMONE

TINTEGGIATURE - VERNICIATURE

Via Iseo, 5 - 26847 MALEO (LO)
Tel. 0377 58298 - Cell. 339 6289513



- ✓ SBLOCCO SERRATURE
ASSISTENZA
PORTE BLINDATE
- ✓ S.O.S. ZANZARIERE
- ✓ RIPARAZIONE
VENEZIANE

FERRAMENTA BOSSI s.r.l.

26845 CODOGNO (LO) - Via Garibaldi, 1

Tel. e Fax 0377 32923

info@ferramenta-bossi.it



Associazione Nazionale Combattenti e Reduci

SEZIONE DI MALEO

RAGNI GABRIELE

I.E.I.

Pluricampione : **ITALIANO
MONDIALE**



DRAGONI ALESSANDRO

FINITURE PER INTERNI

**Montaggio e Riparazioni Mobili - Cartongessi
Isolamenti Termici e Acustici - Tinteggiature**

**26847 MALEO (LO) - Via Colombina, 2
Tel. 347 1034595**

Panificio - Pasticceria - Gastronomia

MALEO (LO)
Via Manfredi, 2



Tel. 0377 58072
0377 58676

Casali

*Progetto
Natura*
di Matteo Rossi



- PROGETTAZIONE, RIPRISTINO
E MANUTENZIONE GIARDINI
- CREAZIONE LAGHETTI ARTIFICIALI
E GIOCHI D'ACQUA
- OGGETTISTICA PER INTERNI ED ESTERNI
PIANTE E COMPOSIZIONI FLOREALI
CREAZIONE COMPLEMENTI D'ARREDO

26847 MALEO (LO) - Via Dante, 62/64 - Tel. 333 4027154 - 338 4264210
Tel. Negozio 0377 401148 - progettonatura.matteorossi@gmail.com

ACCONCIATURE MASCHILI

Emiliano

26847 MALEO (LO)
Via L. Da Vinci, 7/A
Cell. 339 6336836

Orari:

Martedì e Mercoledì: 9.00-12,30 / 14.30-19.00

Giovedì, Venerdì e Sabato: su appuntamento



Serenity

di Pedrazzini Silvia

Via Dante Alighieri, 39 - 26847 Maleo (LO)
Telefono: 0377 458342 - Seguici su 

Orari: Lun (CHIUSO), Mar (9.00-19.00), Mer (13.00-21.00)
Giov-Ven (9.00-19.00), Sab (9.00-17.00)

CON.VER

Tende

www.convertende.it



- gazebo per eventi con apertura rapida
- produzione Made in Italy
- ampia gamma di colori
- tessuti certificati
- personalizzazione con stampa digitale

CON.VER Di Concoreggi Renato Polo Industriale - via Fusari 26845 CODOGNO (LO)
tel 0377.437108 fax 0377.437094 e-mail info@convertende.it www.convertende.it



Vicardi & C. s.r.l.

IMPRESA EDILE

Sede Legale:

Via Colombina, 13/B - 26847 MALEO (LO)

Magazzino:

Via E. Fermi, 10 - 26847 MALEO (LO)

Tel. 348 2350648 - 347 8293876

E-mail: impresa.vicardi@tiscali.it

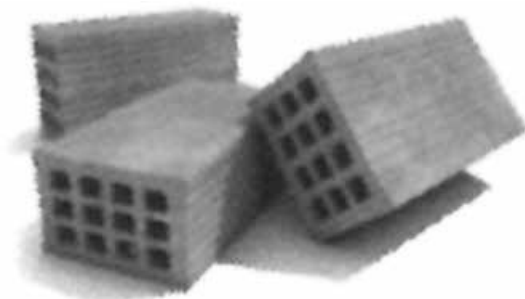

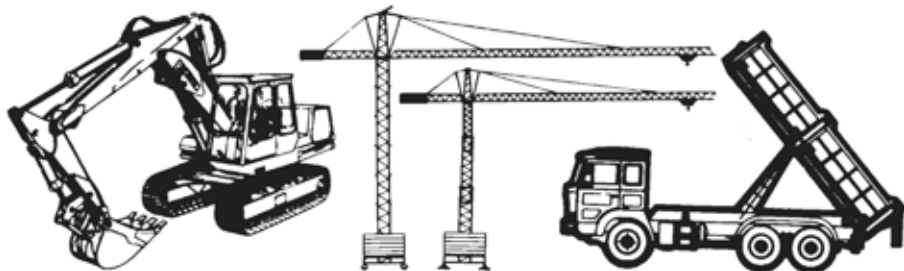

IMPRESA EDIL C.B.C.s.r.l.

COSTRUZIONI IDRAULICHE
CIVILI INDUSTRIALI

Danieli Fabrizio
335 8001184

26842 CASELLE LANDI (LO)
Via Papa Giovanni XXIII, 14/16
Tel. 0377 69953 - Fax 0377 69839





ESSEA DI SILVANI ANTONIO

Installazioni elettriche ed elettroniche
civili ed industriali

**Via G. Galilei, 9
26847 MALEO (LO)
Tel/Fax 0377/58526
e-mail: esseaimpanti@tiscali.it**

Carburanti - Lubrificanti
Accessori - Ricambi

IP BATTERIE
FIAMM
+ -

DADDA GIOVANNI

26847 MALEO (LO) - Via Roma, 70
Tel. 0377 458221

GROSSINI
REALDO

Verniciature - Tinteggiature

26847 MALEO (LO) - Vicolo Fulcheria, 9
Tel. 0377 58176 - Cell. 349 1612644



Banca Centropadana Credito Cooperativo

Sede e Filiale I:

GUARDAMIGLIO Piazza IV Novembre, 11

Tel. 0377 4191 - Fax 0377 451100 - 0377 451165 - 0377 451109 - 0377 51371 - 0377 451210

Filiali:

MALEO - Via A. Manzoni, 6 - Tel. 0377 458197 - Fax 0377 458124
MELETI - Via Dossino, 5 - Tel. 0377 700436 - Fax 0377 700012
CODOGNO - Via G. Galilei, 36 - Tel. 0377 430815
ZORLESCO - Via IV Novembre, 7 - Tel. 0377 89517 - Fax 0977 89534
PIZZIGHETTONE - Via Montegrappa, 40 - Tel. 0372 730000 - Fax 0372 730010
CORNO GIOVINE - Via A. Manzoni, 19 - Tel. 0377 67982 - 0377 67815
CASALPUSTERLENGO - Piazza F. Cabrini, 1 - Tel. 0377 911058 - Tel. 0377 911118
SOMAGLIA - Via A. Manzoni, 5 - Tel. 0377 570222 - Fax 0377 570265
CASTIGLIONE D'ADDA - Piazza Incoronata, 1 - Tel. 0377 909009 - Fax 0377 909008
LUNGAVILLA - Via Umberto I, 176 - Tel. 0383 76328 - Fax 0383 371021
CASTEGGIO - Via A. Manzoni, 2 - Tel. 0383 804629 - Fax 0383 804846
SAN COLOMBANO AL LAMBRO - Via G. Monti, 59 - Tel. 0371 200057 r.a. - Fax 0371 898442
LIVRAGA - Via Papa Giovanni XXIII, 14 - Tel. 0377 987109 - Fax 0377 87621
MIRADOLO TERME - Piazza IV Novembre, 8 - Tel. 0382 75356 - Fax 0382 75302
ORIO LITTA - Piazza Mercato, 20 - Tel. 0377 944727 - Fax 0377 804137
OSPEDALETTO LODIGIANO - Via Balbi, 39 - Tel. 0377 86018 - Fax 0377 86065
VILLANTERIO - Via San Giorgio, 15 - Tel. 0382 974033 - Fax Fax 0382 974977
COPIANO - Via Don Marchesi, 3 - Tel. 0382 968783 - Fax 0382 968598
CODEVILLA - Piazza Cavour, 21 - Tel. 0383 367020 - Fax 0383 73765
VOGHERA - Via Cavour, 6 - Tel. 0383 367020 - Fax 0383 49646
RETORBIDO - Via San Rocco, 9 - Tel. 0383 374505 - Fax 0383 374500
PIACENZA - Via Manfredi, 92/b - Tel. 0523 76676 - Fax 0523 716668
BRONI - Via Togni - Tel. 0385 569069 - Fax 0385 569062
Villaggio San Biagio - CODOGNO - Viale dei Mille, 5 - Tel. 0377 431812 - Fax 0377 431833
CURA CARPIGNANO - Via Roma, 135 - Tel. 0382 488756 - Fax 0382 488755
SAN FIORANO - Via Pallavicino, 65 - Tel. 0377 53232 - Fax 0377 53492
CHIGNOLO PO - Via Garibaldi, 142 - Tel. 0382 76198 - Tel. 0382 721914
S. CRISTINA E BISSONE - Via Vittorio Veneto, 99 - Tel. 0382 720308 - Fax 0382 717140

Tesorerie:

CAVACURTA - Via Roma, 7 - Tel. 0377 439910
FOMBIO - Via G. Verdi, 36 - Tel. 0377 438092 - Fax 0377 438093
S. STEFANO LODIGIANO - Via Vittorio Veneto, 23 - Tel. 0377 65393 - Fax 0377 65394
LAMBRINIA Fraz. Chignolo Po - Via Mameli, 50 - Tel. 0382 723020 - Tel. 0382 723584
Ist. S. CUORE di GESU' (S. Colombano al Lambro) - Via S. Giovanni di Dio, 54 - Tel. 0371 200411
INVERNO E MONTELEONE - Via Roma, 39 - Tel. 0382 73287 - Fax 0382 73390
GERENZAGO - Via Umberto I, 1 - Tel. 0382 974053 - Fax 0382 974742

La Termosanitaria

di Grossi Graziano e Gazzola Stefano s.n.c.

Impianti

RISCALDAMENTO - IDRICI - IGIENICI SANITARI
METANO - CONDIZIONAMENTO e RIPARAZIONI

26847 MALEO (LO) - Via De Gasperi, 9
Tel. 0377 58085 - Cellulare 348 7967428



Caffetteria

Paninoteca

Caffè Italiano

Happy Hour

MALEO - Piazza XXV Aprile, 29
Chiuso il lunedì

CARPE DIEM

di Dragoni Eleonora

*Acconciatura
Estetica*

Lunedì	chiuso	
Martedì	9,00 - 12,30	13,30 - 19,00
Mercoledì	13,00 - 21,00	
Giovedì	9,00 - 12,30	13,30 - 19,00
Venerdì	8,00 - 19,30	
Sabato	8,00 - 19,30	

per un miglior servizio è gradito l'appuntamento

26847 MALEO (LO)
Via Cavour, 3/5
Tel. 0377 58277

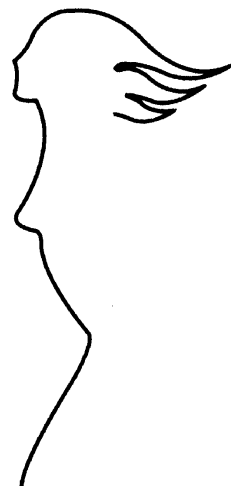

Cogli il tuo attimo di bellezza!!!



Ricambi - Elaborazioni

26847 MALEO (LO) - Via Monte Vioz, 7
Tel. 0377 589138 - Fax 0377 589142
www.bernimotori.com

TABACCHERIA
BRIZZOLARI M. CRISTINA

Ricevitoria LOTTO n° LO 422 I

LIS LOTTOMATICA ITALIA SERVIZI - SVILUPPO SISTEMI

**RICARICHE TELEFONICHE - GRATTA E VINCI
SERVIZIO FAX - FOTOCOPIE - BOLLO AUTO
CANONE TV - PAGAMENTO BOLLETTE
SELF SERVICE 24 H - ARTICOLI DA REGALO
VALORI BOLLATI**

MALEO (LO) - Piazza XXV Aprile, 17 - Tel. e Fax 0377 58024

**Tinteggiature
Verniciature
Stucchi**

GORLA ROBERTO

26847 MALEO (LO)

Via Trento, 10

Cel. 338 4754609



 *mobili*
Montani

*Un nuovo spazio che accoglie
le migliori proposte
per arredare la tua casa*

- ARREDAMENTI MODERNI E CLASSICI
- CUCINE ARTIGIANALI IN MURATURA
- DESIGN
- CONSULENZA E PROGETTAZIONE GRATUITA

PIZZIGHETTONE (CR)
Zona Industriale
Via dell'Agricoltura, 24/26
Tel. e Fax 0372 743899

colorificio
ghidotti danilo & c. s.n.c.

26026 PIZZIGHETONE (CR) - Via del Commercio, 9/11/13
Tel. 0372 744920 - Fax 0372 731399 - Cell. 335 6053643
E-mail: colorighidotti@alice.it - Cod. Fisc. e P.IVA 01040210195



VERMEISTER
SOLUTIONS FOR WOOD FLOORS

Colorificio
DAMIANI

Club Donna più

**Acconciature
e cura del capello**

per appuntamento: 0377 58445
Via Roma, 15 - 26847 MALEO (LO)

OFFERTISSIME
PREZZI VERAMENTE ECCEZIONALI !!!

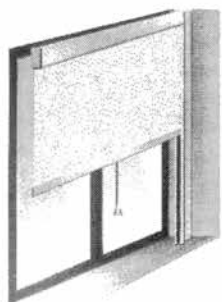

**ZANZARIERE
DI TUTTI I TIPI**

VENEZIANE

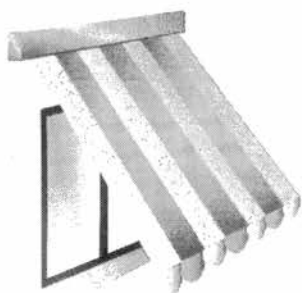
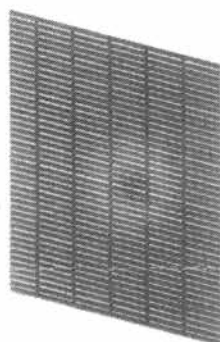

**TENDE
DA
SOLE**

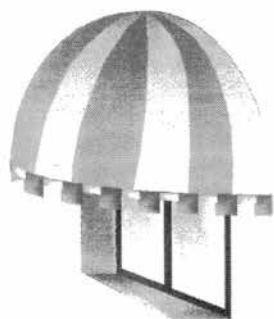

PREVENTIVI ED INSTALLAZIONI GRATUITI!

ARTICOLI DA GIARDINO

BOSSI ALBERTO
FERRAMENTA

26847 MALEO (LO) - Via Trieste, 33 - Tel. 0377 58725

FIORI e PIANTE

di **SCOGLIO** Maria Letizia

Tel. 0377 458220

fioripiantescoglio@virgilio.it

Soluzioni per:

- matrimoni
- arte funeraria
- cerimonie varie
- consegna a domicilio

26847 MALEO (LO) - Viale Italia, 8



Agenzia Viaggi
“Il SOGNATORE” filiale

Via Roma. 10 - 26847 MALEO (LO)
Tel: 0377-402401 Cell. 320-0622880
mail: maleo@ilsognatoreviaggi.it



di Marco Ruggeri

26845 CODOGNO (LO)
Via P. Guaitamacchi, 46 - S.P. Codogno Cavacurta
Tel. e Fax 0377 34944

primo piano

ACCONCIATURE

di Adele e Lara

26847 MALEO (LO)

Piazza XXV Aprile, 29 - Tel. 0377 67967

**TABACCHERIA DI ZANONI
MARIA PIA E EMILIO
VIA COLOMBO 25 MALEO (LO)**

TELEFONO 0377 /458268

**TABACCHI SUPERENALOTTO, LOTTOMATICA,
GRATTA E VINCI GIOCATTOLI ARTICOLI DA REGALO,
CARTOLERIA, DISTRIBUTORE AUTOMATICO 24 H
TABACCHI, GRATTA E VINCI E
RICARICHE TELEFONICHE CON REGISTRAZIONE
IMPRONTA SENZA UTILIZZARE LA TESSERA**

imbiancature edili - verniciature industriali
stucchi e tinteggiature di pregio

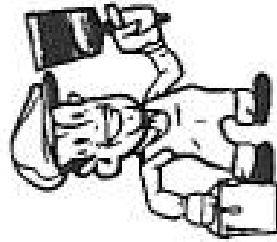

emiliani

di Milanesi B. & C. s.n.c.

Casenuove - Tel. e Fax 0377.67870
Cellulare 335.6214597

26847 MALEO (LO)
P. IVA 11693650159

Ho cercato, ho cercato a lungo e finalmente
ho trovato il mio terriccio ideale:

VitaFlor

**LA GAMMA PIÙ COMPLETA
DI TERRICCI PROFESSIONALI
E PER L'HOBBISTICA**

I PRODOTTI VITAFLORE

Terriccio Universale - Terriccio per Acidofile - Terriccio per Gerani - Terriccio per Rose
Terriccio Piante Appartamento - Terriccio per Cactacee - Terriccio per Agrumi
Terriccio per Semina e Talee - Stallatico - Corteccie - Torbe - Argilla Espansa

**Il partner
giusto
per la mia
natura!**



VitaFlor

Località MAZZONE S.S. 591
26845 CODOGNO (LO)
Tel. 0377 431148 - Fax 0377 431722
info@vitaflor.it - www.vitaflor.it

VERSELE-LAGA

PRESTIGE

NutriBird

PRESTIGE
PREMIUM

CUBETTO

Borgovit

chemi
vit

ortix

IMAC
Prodotto per animali domestici e per polli

OTOFARMA
BIRD

porilan

ortix

PROFESSIONAL
RAVASI

Formenti

Divisione Veterinaria

CeDe
BIRDFEED



LA RICERCA DELLE MIGLIORI MARCHE, PER DARVI LA MASSIMA QUALITA'

Nazzari Bassano Lino

Magazzino e vendita ambulante Cereali - Sementi - Mangimi - Riso

Magazzino
Raggio di Sole



ISO Scotti

Frazione Domodossola, 6 - Tel. e Fax 0371/91144
BORGO S. GIOVANNI (Lodi)

www.raggiadisole.it

E-mail: agrimarket@iol.it